

UŽIVATELSKÝ MANUÁL – NÁVOD K OBSLUZE

CAS

ELEKTRONICKÁ STOLNÍ VÁHA PRO KUCHYŇĚ A SKLADY

řady **SW1-S-T** model 2017



Dovozce do ČR:

ZEMAN Váhy s.r.o.

Vranovská 699/33, 61400 Brno

IČ 01804758



Tento soubor je chráněn autorskými právy
dovozce, společnosti ZEMAN Váhy s.r.o.

Jeho kopírování a komerční distribuce je
možná pouze se souhlasem autora

ZEMAN
VÁHY

1. ÚVOD, ZÁKLADNÍ POKYNY K POUŽÍVÁNÍ VÁHY

Pokud chcete, aby Vám Vaše váha sloužila spolehlivě a k Vaší spokojenosti, prostudujte prosím tento návod a řiďte se jeho pokyny. V případě jakékoliv poruchy volejte autorizovaný servis dle doporučení Vašeho prodejce nebo dovozce, jehož stránky najdete na internetové adrese www.zeman-vahy.cz

Váhu je třeba umístit na rovný a pevný povrch. Pomocí stavitelných nožek v rozích váhy ustavte váhu do vodorovné polohy – podle libely v levém předním rohu váhy.



Nevystavujte váhu intenzivnímu proudění vzduchu (například z ventilátoru) ani vibracím – znemožňuje to ustálení váhy a tím dochází i ke snížení přesnosti.

Při provozu váhy je nutno eliminovat veškeré zdroje statického elektrického náboje. Ten může mít za následek zkreslování naměřených údajů a rovněž může váhu nenávratně zničit.

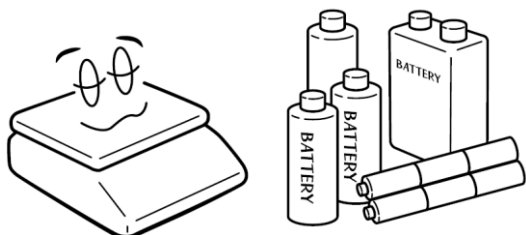

Není-li váha delší dobu používána, doporučuje se odpojit ji od napájecího napětí a vyjmout baterie.

Váhu je nutno provozovat mimo síť vysokonapěťových kabelů, elektromotorů, vysílačů a dalších zařízení, která mohou vytvářet silné elektromagnetické pole.

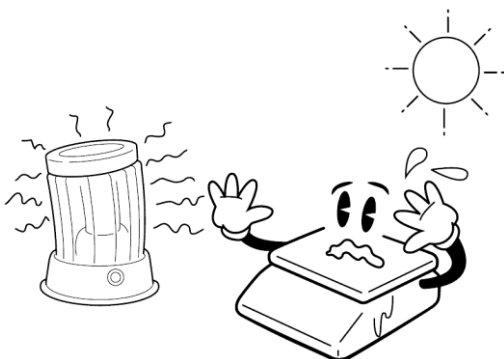

Nevystavujte váhu náhlým změnám teplot ani dlouhodobému přímému působení slunce nebo jiných zdrojů intenzivního tepelného záření. Pokud váhu přemístíte z venkovního prostředí, doporučuje se zapnout váhu 15 až 30 minut před použitím pro důkladnou temperaci.

Váha **SW1S** a **SW1C** ve standardním provedení není určena do mokrého nebo chemicky agresivního prostředí. V mokřém prostředí lze použít pouze model **SW1W**, který má krytí IP-65. Pozor – váha neodolá tlakové vodě! Čištění váhy, zejména klávesnice a displeje, provádějte pouze vlhkým hadrem bez použití agresivních chemických čisticích prostředků – ty mohou nalepat a zničit klávesnici nebo jiné plastové části váhy.

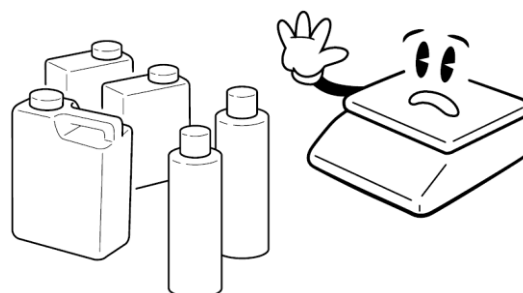

Nevystavujte váhu mechanickým rázům – mohlo by dojít k poškození tenzometrického snímače zatížení. Mějte na paměti, že váha je měřidlo a podle toho je třeba s ní zacházet.

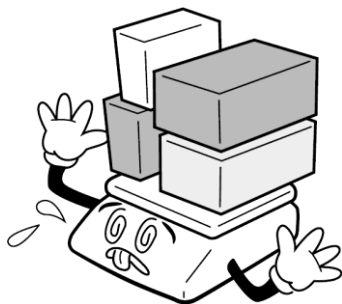

Nepřetěžujte vaši váhu výrazně nad její deklarovanou maximální váživost. Při přetížení více než 20% přes max. váživost by mohlo dojít ke zničení snímače zatížení ve váze.



V případě jakékoliv poruchy nebo technického problému volejte autorizovaný servis dle doporučení Vašeho prodejce nebo dovozce. Ve vlastním zájmu se vyhněte jakýmkoliv zásahům do váhy od nepovolané osoby.



Váha model **CAS SW1** se dodává ve třech funkčních softwarových provedeních:

SW1-S – základní provedení vybavené funkcí **tárování** a **HOLD**

SW1-C – váha vybavená funkcí **tárování**, **limitní (kontrolní) navažování** a **počítání kusů**

SW1W-S – váha ve voděodolném provedení, vybavená stejnými funkcemi jako SW1S, tedy **tárování** a **HOLD**

Tato váha má zvýšenou ochranu proti vodě a prachu a lze ji používat i ve vlhkém prostředí, není však určena výslovně do průmyslu a neodolá stříkající tlakové vodě!

Všechny uvedené funkce a jejich aplikace jsou popsány v kapitole 3.

2. FUNKCE JEDNOTLIVÝCH PRVKŮ, POPIS JEDNOTLIVÝCH ČÁSTÍ

2.1. CELKOVÝ POPIS

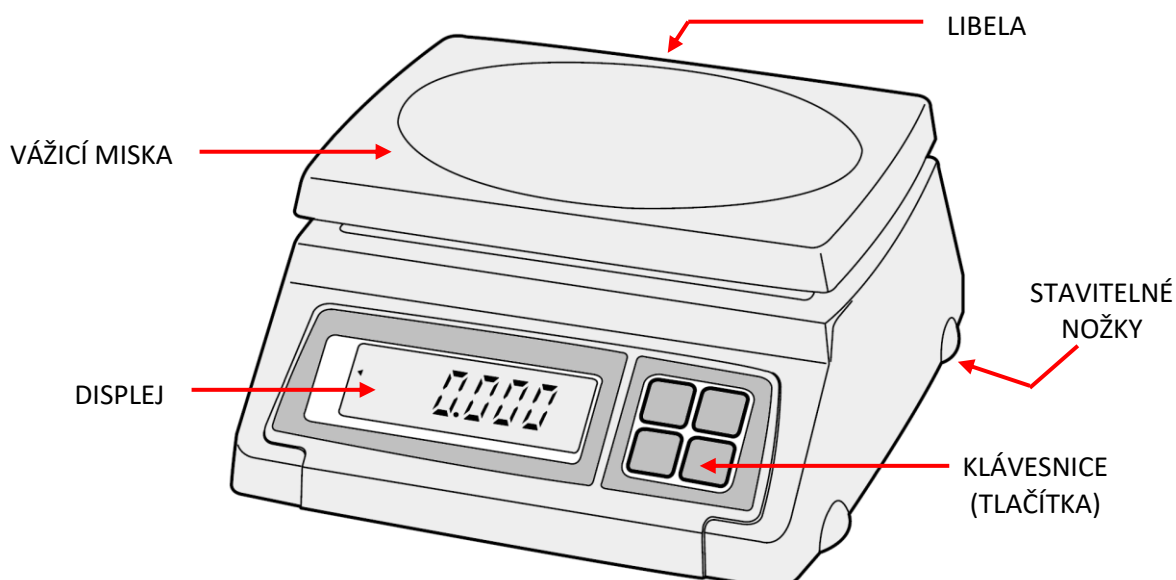

2.2. KLÁVESNICE

Klávesnice je tlačítková (čtyři tlačítka zapájená do desky elektroniky), krytá fóliovým ochranným krytem s popisem funkcí tlačítek.

Čelní panel váhy s displejem a klávesnicí:

model **CAS SW1-S**

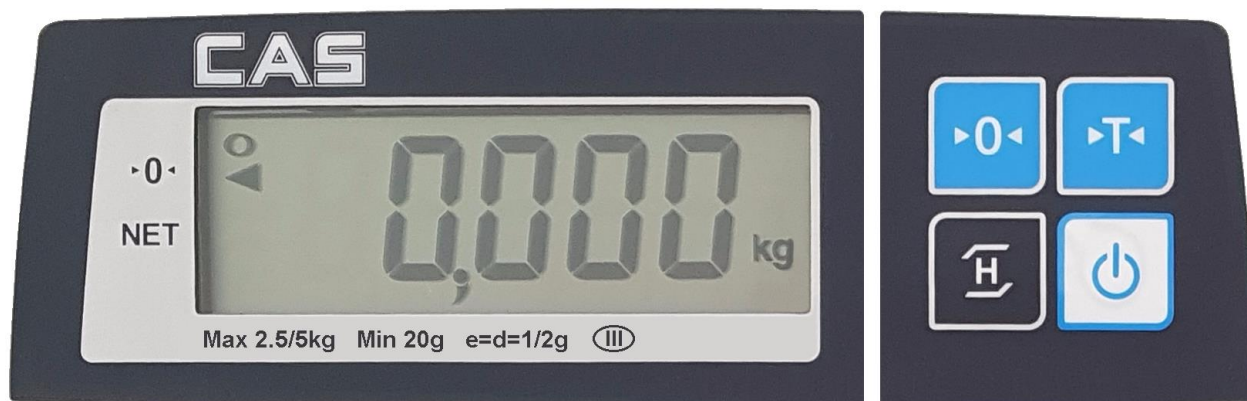

Funkce jednotlivých tlačítek na klávesnici:



ON/OFF – zapínání a vypínání váhy (nedochází ke galvanickému odpojení váhy od napájecího napětí)



TARE – pro odečtení hmotnosti obalu nebo misky („tárování“ váhy)



ZERO – slouží k ustavení nulového bodu na počátku vážení, nesvítí-li šipka u symbolu **▷0◁**



HOLD (u modelů **SW1S**, **W**) – slouží k určení střední hodnoty hmotnosti v případě neustálené váhy, například při vážení zvířat

2.3. DISPLEJ

Na váze CAS model SW1 je použit numerický (sedmissegmentový) pětimístný LCD displej bez možnosti podsvícení.



2.4. NAPÁJENÍ VÁHY, INSTALACE BATERIÍ

V případě absence elektrické sítě je třeba před provozováním váhy instalovat do bateriového lůžka pod krytem na dně váhy baterie – 6 ks monočlánků 1,5V typu D (R20), a to správně dle vyznačení polarity.

Doporučuje se používat kvalitní alkalické baterie.

Pokud váhu napájíte z elektrické sítě nebo ji delší čas nepoužíváte, vyjměte baterie z váhy.

Pokud budete váhu provozovat z elektrické sítě, je třeba připojit napájecí zdroj do zásuvky se střídavým napětím 230V/50Hz a konektor od zdroje zasunout do zdířky zespodu váhy; pro připojení do váhy je třeba použít originální zdroj DC9V/300mA.

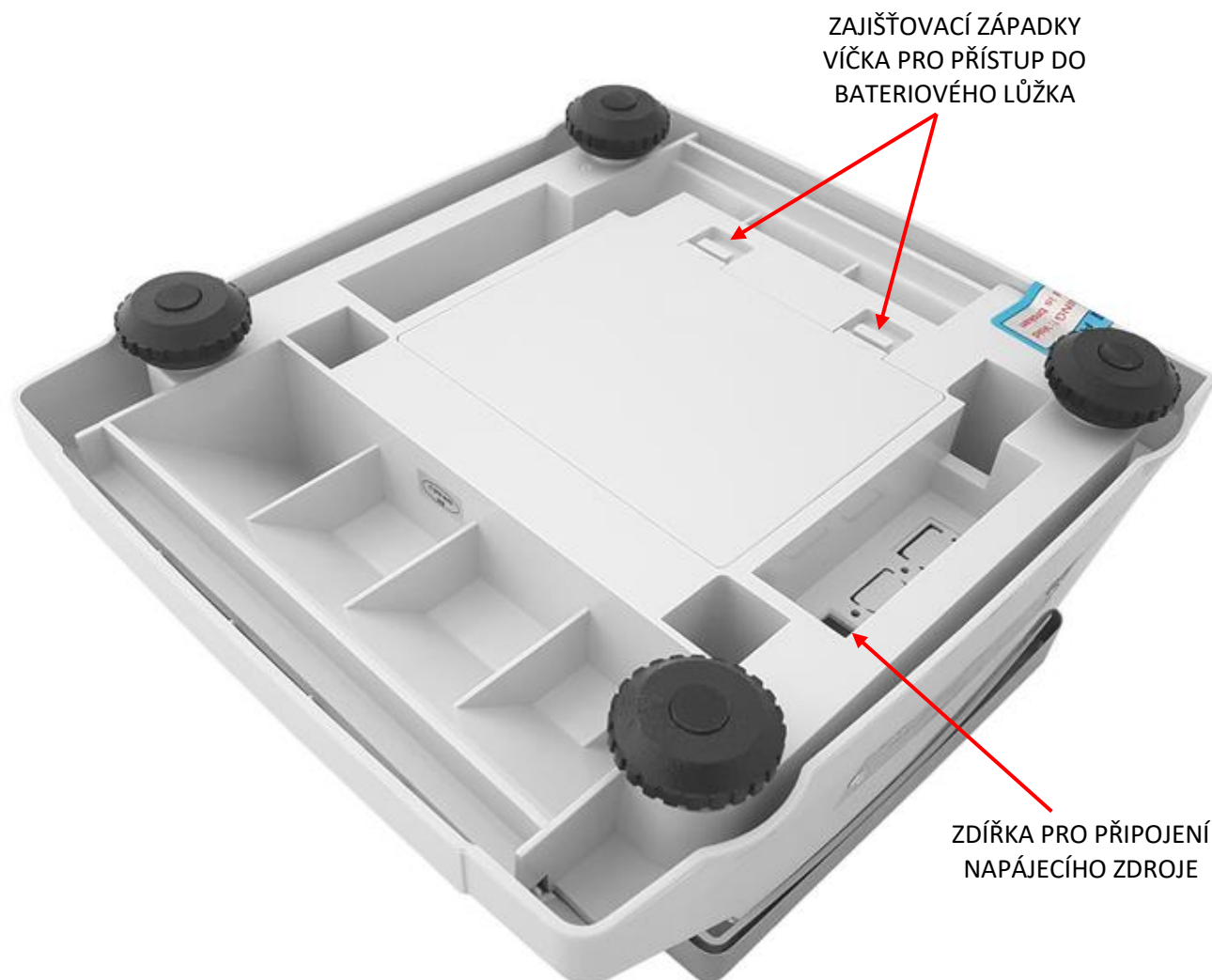



ZAJIŠŤOVACÍ ZÁPADKY
VÍČKA PRO PŘÍSTUP DO
BATERIOVÉHO LŮŽKA

ZDÍŘKA PRO PŘIPOJENÍ
NAPÁJECÍHO ZDROJE

3. VLASTNÍ PROVOZ A POUŽÍVÁNÍ VÁHY

3.1. SPUŠTĚNÍ VÁHY

Po zapnutí váhy tlačítkem  na displeji problikne sw verze „u 402“, proběhne test „00000“ až „99999“, displej se vynuluje a váha je připravena k vážení

Není-li displej vynulovaný, stiskněte tlačítko  (správný vynulovaný stav je indikován šipkou u symbolu  na levé straně displeje).

Použití tlačítek  a  je vázáno na ustálený stav váhy.

3.2. VYPNUTÍ VÁHY

Po skončení práce s váhou ji můžete vypnout tlačítkem 

Takovýmto vypnutím však nedojde ke galvanickému odpojení váhy od síťového napětí; pro delší dobu, kdy nebude váha používána, se doporučuje odpojit napájecí kabel nebo síťový adaptér ze zásuvky a rovněž vyjmout baterie z váhy.

Lze také využít funkci automatického vypínání váhy (AUTO POWER OFF) – viz. kapitola 4.

3.3. ZÁKLADNÍ JEDNODUCHÉ VÁŽENÍ

Vložte na vázicí misku vážený předmět a displej ukáže jeho aktuální hmotnost (například 0,650kg).

Po sejmutí váženého předmětu z váhy se displej opět vynuluje.

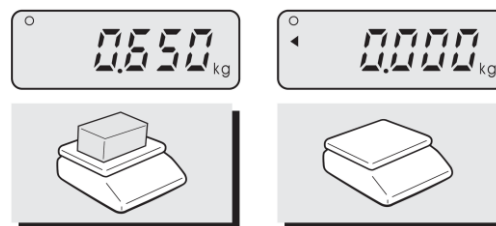

3.4. VÁŽENÍ S TÁROU

Chcete-li použít nějaký obal nebo misku (váží například 0,195kg),

položte ji na váhu a stiskněte tlačítko 

Displej se vynuluje a váha je připravena k vážení „čisté hmotnosti“ (použití táry je indikováno šipkou u symbolu „NET“ na displeji).

Do misky nebo obalu vložte vážený předmět nebo zboží.

Displej ukáže jeho aktuální netto hmotnost (například 0,650kg).

Po sejmutí váženého předmětu i s obalem z váhy displej ukáže hmotnost obalu se záporným znaménkem.

Zrušení táry později dosáhnete opětovným zmáčknutím tlačítka  Displej se opět vynuluje.

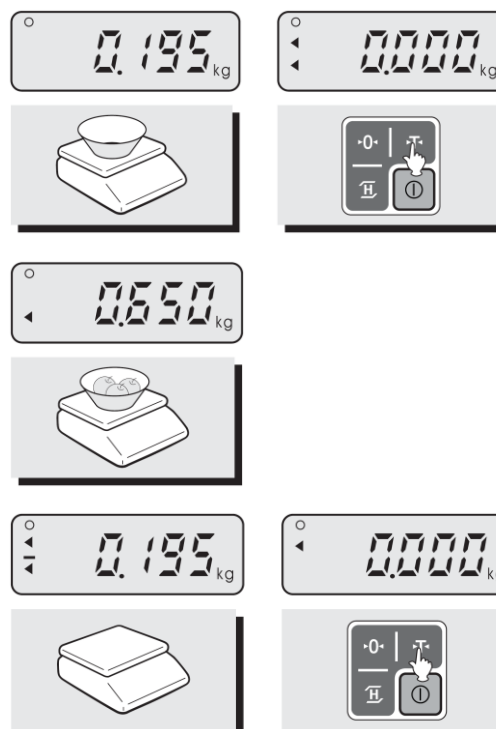

3.5. POUŽÍVÁNÍ FUNKCE HOLD

Funkce **HOLD** je určena pro vážení například živé váhy nebo jiných předmětů, kde nelze zajistit potřebné ustálení.

Vážený předmět položte na váhu a stiskněte tlačítko

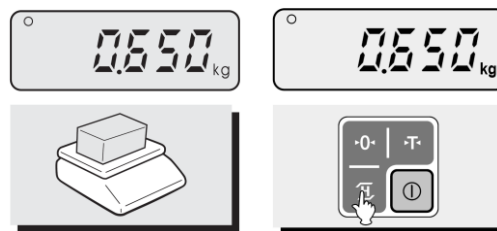

Displej ukáže nápis „**HOLD**“ a váha si chvíli snímá vzorky hmotnosti, aby mohla v následující chvíli zprůměrovanou hodnotu hmotnosti blikáním zobrazit na displeji (například 0,650kg).



Funkce **HOLD** se zruší po sejmutí váženého předmětu z váhy nebo opětovným stiskem tlačítka



4. NASTAVENÍ REŽIMU AUTOMATICKÉHO VYPÍNÁNÍ VÁHY

(FUNKCE „**AUTO POWER OFF**“)

Nastavení této funkce je vhodné v situaci, kdy váhu používáte dlouhodobě pouze na baterie. Tato funkce je užitečná proto, aby šetřila baterie. Ty pak mají delší životnost a nemusejí se příliš často měnit. Lze nastavit automatické vypnutí váhy načasované na 10, 30, nebo 60 minut od posledního použití.

Postup nastavení:

Váha je ve vypnutém stavu, displej je zhasnutý – vstupte do uživatelského nastavení:

Zmáčknete tlačítko  , přidržte ho a současně stiskněte 

Asi po dvou sekundách pusťte tlačítko  , pak pusťte tlačítko 

Displej ukáže nápis „**U SET**“ – váha je v režimu uživatelského nastavení.



2x stiskněte tlačítko  pro nastavení funkce **Auto Power Off**

Displej ukáže (při prvním nastavení) „**AP-OF**“ (není nastaveno automatické vypínání).

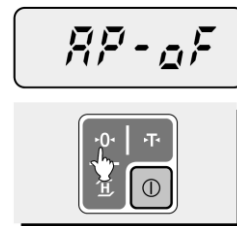

Postupným mačkáním tlačítka  můžete nastavit hodnotu

„**AP-10**“ (10 minut), „**AP-30**“ (30 minut), „**AP-60**“ (60 minut), nebo opět „**AP-OF**“ (bez automatického vypínání).

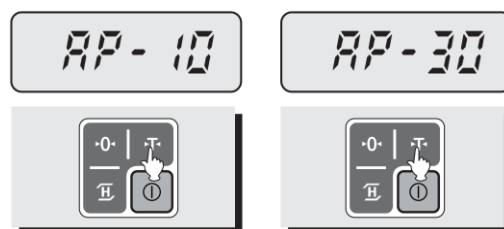

Nastavení uložíte a vystoupíte z režimu nastavení stiskem tlačítka



Na displeji problikne sw verze „**u 402**“, proběhne test „**00000**“ až „**99999**“, displej se vynuluje a váha je připravena k vážení.

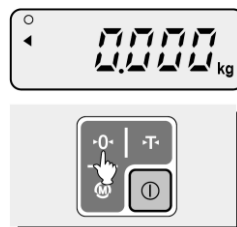

5. SIGNALIZACE A CHYBOVÁ HLÁŠENÍ

SIGNALIZACE:	PŘÍČINA:	ODSTRANĚNÍ:
Err 0	váha se nemůže ustálit, aby změřila a zobrazila správnou hodnotu	je třeba zajistit stabilní prostředí bez otřesů a chvění
Err 1	váha nemůže po zapnutí najít přednastavenou nulovou zátěž v přijatelné toleranci	je nutné zavolat servisního technika a ten provede znovu nastavení nebo opravu váhy
Err 3	váha je přetížena	je třeba sejmout nadměrnou zátěž z váhy
Err 9	vložená zátěž v režimu počítání kusů je příliš malá	je třeba vložit větší referenční zátěž, nebo použít pro dané součástky přesnější model váhy
bAtt	baterie jsou již natolik slabé, že váha nemůže nadále pracovat	je třeba neprodleně vyměnit baterie za nové nebo připojit přes adaptér na síť

6. TECHNICKÁ SPECIFIKACE A PARAMETRY VÁHY

parametr:	model:	SW1-S-T-02DR	SW1-S-T-05DR	SW1-S-T-10DR	SW1-S-T-20DR
Maximální váživost		2kg	5kg	10kg	20kg
Minimální váživost		10g	20g	50g	100g
Zobrazený dílek (rozlišení)		do 1kg: 0,5g od 1kg do 2kg: 1g	do 2,5kg: 1g od 2,5kg do 5kg: 2g	do 4kg: 2g od 4kg do 10kg: 5g	do 10kg: 5g od 10kg do 20kg: 10g
Tára		-0,9995kg	-2,499kg	-3,998kg	-9,995kg
Rozměr váhy (šířka x hloubka x výška)		260 x 287 x 137mm			
Rozměr vážicí plochy (šířka x hloubka)		230 x 190mm			
Hmotnost vlastní váhy (netto)		2,47kg bez baterií (baterie +0,59kg)			
Hmotnost včetně obalu – balení		2,98kg bez baterií			
Napájení		ze zásuvky AC 230V přes napájecí zdroj DC9V/300mA			
Alternativní napájení		6x 1,5V monočlánek typu D (nebo R-20)			
Příkon		cca. 0,25W			
Doba provozu na jednu sadu baterií		až 1000 hodin (při použití kvalitních alkalických baterií)			
Displej		LCD numerický, pětimístný, výška číslic 25mm, bez podsvícení			
Datová komunikace		Není možná			
Provozní teplota		-10°C až +40°C			
Třída přesnosti		III.			

7. OVĚŘENÍ (CEJCHOVÁNÍ) VÁHY

Pokud je váha používána jako stanovené měřidlo (zejména v obchodním styku), je třeba, aby byla ověřena – jak ukládá Zákon č.505/1990 o metrologii.

Ověření váhy spočívá v přezkoušení jejích vlastností a parametrů a je kromě jiného podmíněno čitelným výrobním (typovým) štítkem, umístěným na boku plastového krytu váhy. Pokud daná váha splňuje podmínky pro ověření, je označena ověřovacími značkami.

Váhy řady **SW1-S-T** nemají potřebné metrologické zkoušky a certifikáty, proto je nelze ověřit (cejchovat)!

Nelze je tedy použít jako stanovené měřidlo!

8. CO OBSAHUJE STANDARDNÍ DODÁVKA VÁMI ZAKOUPENÉHO ZAŘÍZENÍ

Volitelné příslušenství, uvedené zpravidla v posledním řádku tabulky „Technické specifikace“ lze objednat za příplatek. Dovozece si vyhrazuje právo dodat zařízení s některým uvedeným příslušenstvím jako komfortní výbavou, aniž toto promítne do ceny zařízení a aniž na tuto skutečnost uživatele předem upozorní.

Vaše zařízení je standardně dodáno s tímto příslušenstvím:

- kartonová krabice s polystyrénovým lůžkem
- Návod k obsluze (Uživatelský manuál) v českém jazyce
- vlastní váha
- napájecí zdroj AC230V/DC9V/300mA
- plastová + základní nerezová vážicí miska (u modelů **SW1** s váživostí **2kg** pouze nerezová miska)

Číslo Prohlášení: **102/2017/R0**

Jako výše uvedený dovozce vydáváme toto EU Prohlášení o shodě na odpovědnost dovozce pro výrobky (váhy) **CAS** (výrobce CAS Corporation, Korea) modelových řad:

ED-H, SW1-S-H, SW1-S-T	Elektronické kuchyňské váhy
EC-H	Elektronické počítací váhy
XE300H,3000H	Elektronické předvážky
RW-P, RW-S, RW-L	Elektronické automobilové nápravové váhy
TM, CASTON1-THZ	Elektronické jeřábové váhy
TWN	Vzdálený terminál pro jeřábové váhy
DH	Vyhodnocovací jednotky pro vážicí aplikace

Podle Zákona č. 22/1997 Sb. O technických požadavcích na výrobky (v platném znění) – výrobek splňuje:

- Směrnice Evropského parlamentu a Rady 2014/30/EU o harmonizaci právních předpisů členských států týkajících se elektromagnetické kompatibility (EMC) a Nařízení vlády 117/2016 Sb. o posuzování shody výrobků z hlediska elektromagnetické kompatibility při jejich dodávání na trh
- Směrnice Evropského parlamentu a Rady 2014/35/EU o harmonizaci právních předpisů členských států týkajících se dodávání elektrických zařízení určených pro používání v určitých mezích napětí (LVD) a Nařízení vlády č. 118/2016 Sb. o posuzování shody elektrických zařízení určených pro používání v určitých mezích napětí při jejich dodávání na trh

Uvedený výrobek (předmět prohlášení) je ve shodě s uvedenými příslušnými harmonizačními právními předpisy Unie. Shoda se prohlašuje na základě použití harmonizované normy (technické specifikace).

V Brně dne 1.10.2017

Zdeněk Zeman, jednatel společnosti



Prohlášení o ekologické likvidaci elektroodpadu

Podle platné legislativy a Zákona č.185/2001Sb. se od 13.8.2005 odpovědnost za nakládání s odpadem z elektrických a elektronických výrobků a financování jeho likvidace převádí zejména na jejich výrobce a dovozce.

Společnost ZEMAN Váhy s.r.o. přispívá na ekologickou likvidaci svých elektrozařízení v rámci kolektivního systému **ASEKOL**.

Odložením použitého elektrozařízení na správné místo bude umožněno jeho zapojení do procesu ekologického nakládání, řádného zpracování a recyklace.

Nová elektrozařízení jsou značena symbolem přeškrtnuté popelnice (viz. níže) nebo číslem „08/05“.

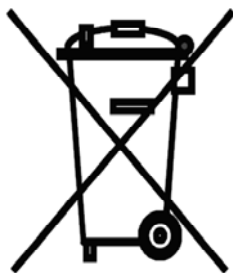

JAK NAKLÁDAT S VYSLOUŽILÝMI ELEKTROZAŘÍZENÍMI

Pro odkládání (likvidaci) elektrozařízení máte tyto možnosti:

1. Elektroodpad navracejte do místa prodeje, buď přímo na hlavní provozovnu naší firmy ZEMAN Váhy s.r.o. nebo zprostředkovateli prodeje
2. Ponechejte na odkladovém místě ve vašich prostorách a po nahromadění většího množství nás informujte o nutnosti odvozu, který zajistíme
3. Na webových stránkách ASEKOL www.asekol.cz si najdete nejbližší veřejné sběrné místo a zde dosloužilé zařízení bezplatně odložte

Prohlášení o nakládání s obaly

Podle platné legislativy a Zákona č.477/2001Sb. se od 28.3.2002 odpovědnost za nakládání s obaly a financování jeho likvidace převádí zejména na jejich výrobce a dovozce.

Společnost ZEMAN Váhy s.r.o. přispívá na ekologickou likvidaci svých obalů v rámci kolektivního systému **EKO-KOM** pod klientským číslem EK-F00040720.

Obaly spadají do systému zpětného odběru, aby se mohly co neekonomičtěji a neekologičtěji recyklací opětovně využívat.

Odložením použitých obalů na správné místo bude umožněno jeho zapojení do procesu ekologického nakládání, řádného zpracování a recyklace.

Recyklovatelné obaly jsou označeny značkou **ZELENÝ BOD** (viz. níže); tato značka je ochrannou známkou.

Označení obalu značkou ZELENÝ BOD znamená, že za tento obal byl uhrazen finanční příspěvek organizaci zajišťující zpětný odběr a využití obalového odpadu v souladu se Směrnicí ES 94/62.



JAK NAKLÁDAT S OBALY

Pro odkládání (likvidaci) obalů máte tyto možnosti:

1. Zapojte se do třídění komunálního odpadu a navracejte obaly do sběrného dvora
2. Nepotřebné obaly odevzdejte do výkupu druhotných surovin

Více informací naleznete na www.ekokom.cz .